

СОГЛАСОВАНО

Председатель комитета образования, культуры и
спорта администрации города Кировска

Н. Ю. Дмитриева

« 03 » 2023 г.

М.П.



УТВЕРЖДАЮ

Заведующий муниципального бюджетного
дошкольного образовательного учреждения № 5

г. Кировска

Ю.М. Кириченко

« 03 » 2023 г.

Приказ от « 03 » 05.232 № 14

М.П.



СОГЛАСОВАНО

Начальник ОГИБДД МО МВД России

«Апатитский»

С.В. Калугин

« 03 » 2023 г.

М.П.



ПАСПОРТ

дорожной безопасности

муниципального бюджетного дошкольного образовательного учреждения

№ 5 г. Кировска (ул. Ленинградская, д.6а)

Кировск

2023

ОБЩИЕ СВЕДЕНИЯ

Наименование МБДОУ: муниципальное бюджетное дошкольное образовательное учреждение № 5 г. Кировска

Юридический адрес МБДОУ: 184250 Мурманская область, г. Кировск, пр. Ленина, д.13а

Фактический адрес МБДОУ: 184250 Мурманская область, г. Кировск, ул. Ленинградская, д.6а

Ответственный от муниципального органа образования:

вед. специалист МКУ «Социального развития г. Кировска»

Екатерина Павловна Рослякова, т.8(81531) 9-87-29

Ответственный от Госавтоинспекции:

инспектор ОБ ДПС ГИБДД МО МВД России «Апатитский»

(должность)

Светлана Геннадьевна Астапова т.8(921)284-97-77

(фамилия, имя, отчество)

(телефон)

Ответственные работники за мероприятия по профилактике детского травматизма:

старший воспитатель Борисюк Наталья Витальевна, т.8(81531)5-42-71

Руководитель или ответственный работник дорожно-эксплуатационной организации, осуществляющей содержание УДО, ТСОДД:

МКУ «Центр материально-технического обеспечения и обслуживания муниципальных учреждений города Кировска»:

И. о. начальника дорожно-эксплуатационной организации, осуществляющей содержание улично-дорожной сети (УДС) Павлова Ольга Сергеевна, т.8(81531)5-55-05

(должность)

(фамилия, имя, отчество)

Руководители МБДОУ:

Заведующий: Кириченко Юлия Михайловна, раб. тел.: 8(81531)5-42-71;

Завхоз: Петрова Людмила Ивановна, раб. тел.: 8(81531)4-69-32.

Тип МБДОУ: дошкольное

Количество воспитанников: 120 человек

Наличие уголка по БДД: методический кабинет.

Наличие класса по БДД: нет

Наличие автогородка (площадки) по БДД: нет

Наличие автобуса в МБДОУ нет _____

(при наличии автобуса)

Владелец автобуса _____

Юридический адрес владельца: _____

Место хранения и технического обслуживания _____

Место медицинского освидетельствования водителя _____

Сведения о водителе (водителях) _____

Время занятий в МБДОУ (режим пребывания детей): 7:00 – 19:00

Телефоны оперативных служб:

ОГИБДД МО МВД России «Апатитский» 8(81555)6-14-31

УМВД России по Мурманской области 02, 8(8152)45-67-31

Межмуниципальный отдел МВД России «Апатитский»: 02, 8(81555)6-16-20

Противопожарная служба 01, 8(81531)5-53-28

ЕДДС города Кировска 01, 8(81531)5-57-89

**Вызов экстренных оперативных служб по единому номеру 112 с мобильного телефона
(либо 101, 102, 103, 104)**

МЧС – 01

Полиция – 02

Скорая помощь – 03

1. План-схема расположения МБДОУ № 5 г. Кировска.
2. Район расположения МБДОУ № 5 г. Кировска, пути движения транспортных средств и детей.
3. Организация дорожного движения в непосредственной близости от МБДОУ № 5 г. Кировска с размещением соответствующих технических средств, маршруты движения детей и расположение парковочных мест.
4. Маршруты движения организованных групп детей от МБДОУ № 5 г. Кировска.
5. Пути движения транспортных средств к местам разгрузки/погрузки и рекомендуемых безопасных путей передвижения детей по территории МБДОУ № 5 г. Кировска.

(ул. Ленинградская д.6а)

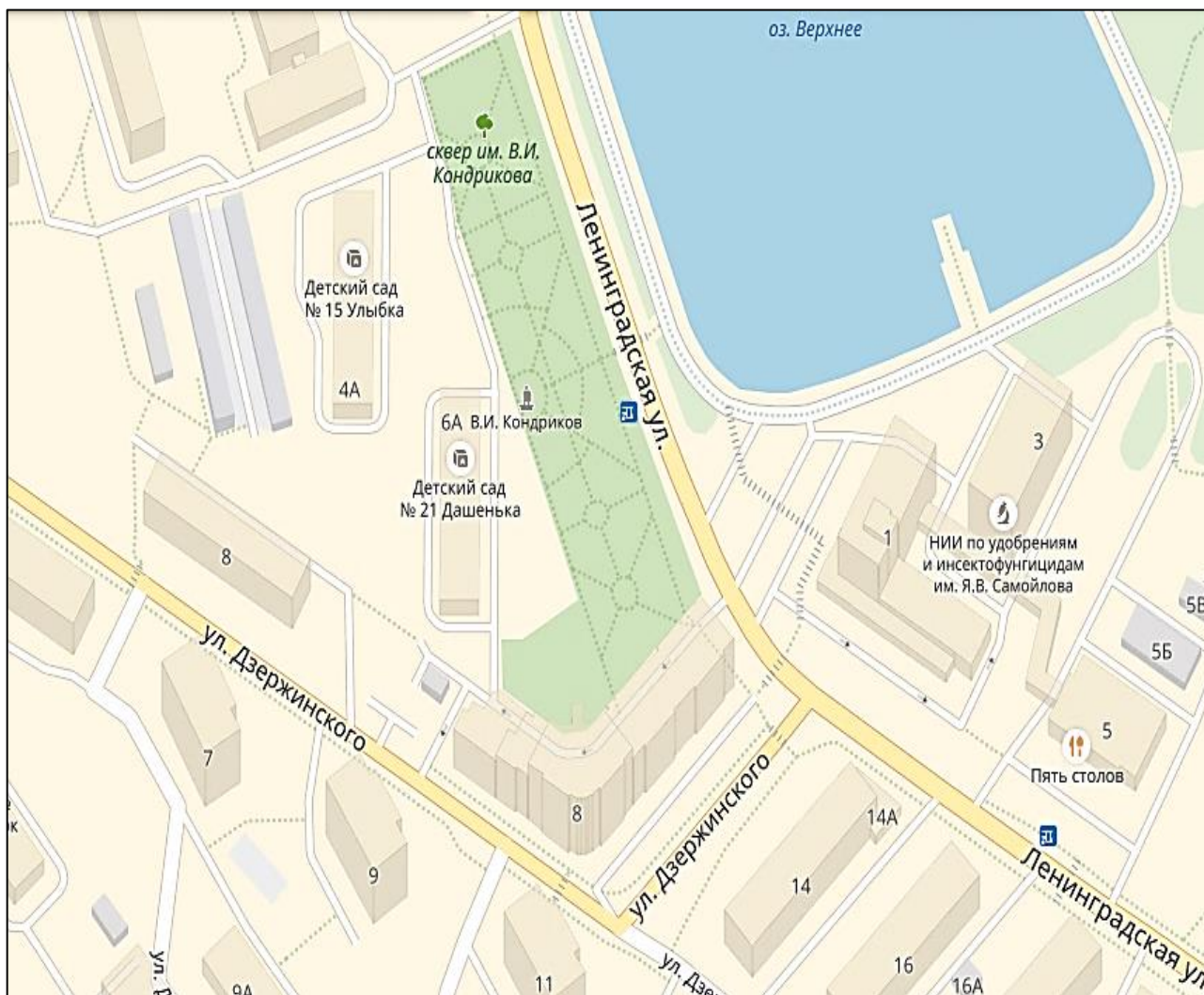

Фотоматериалы пешеходных переходов



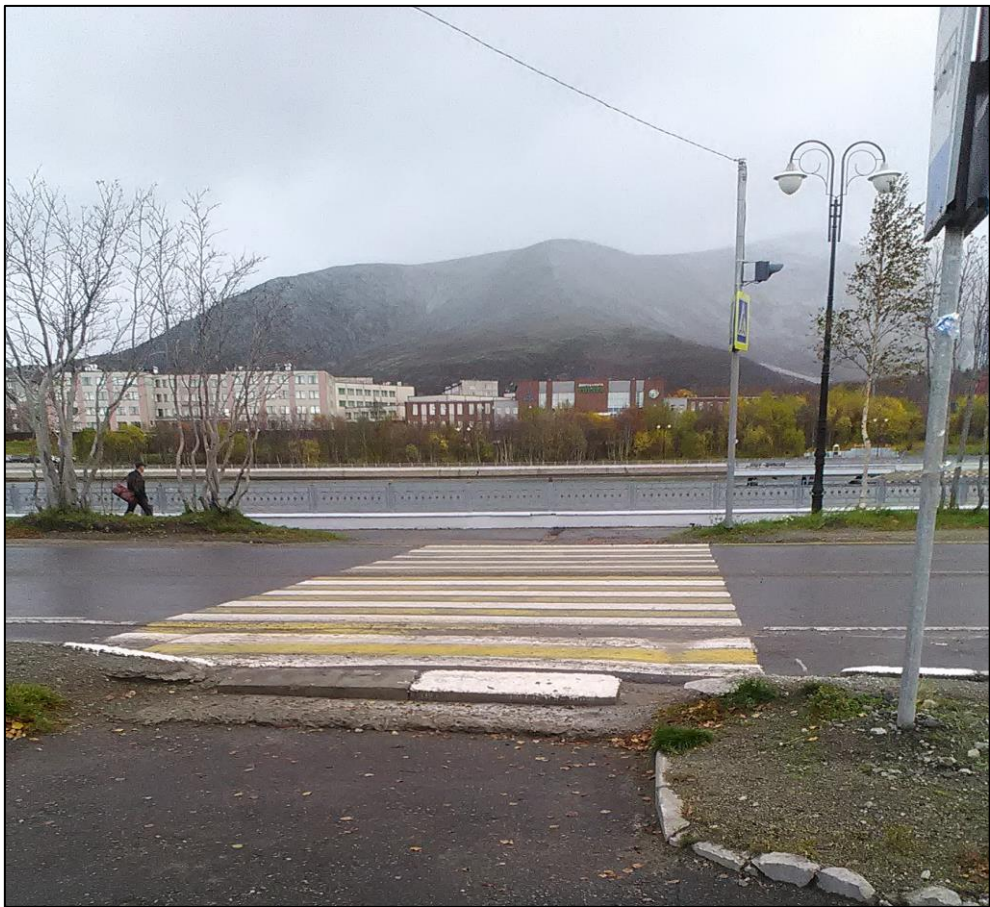

Транспортные и пешеходные потоки в районе МБДОУ № 5 г. Кировска (ул. Ленинградская д.6а)

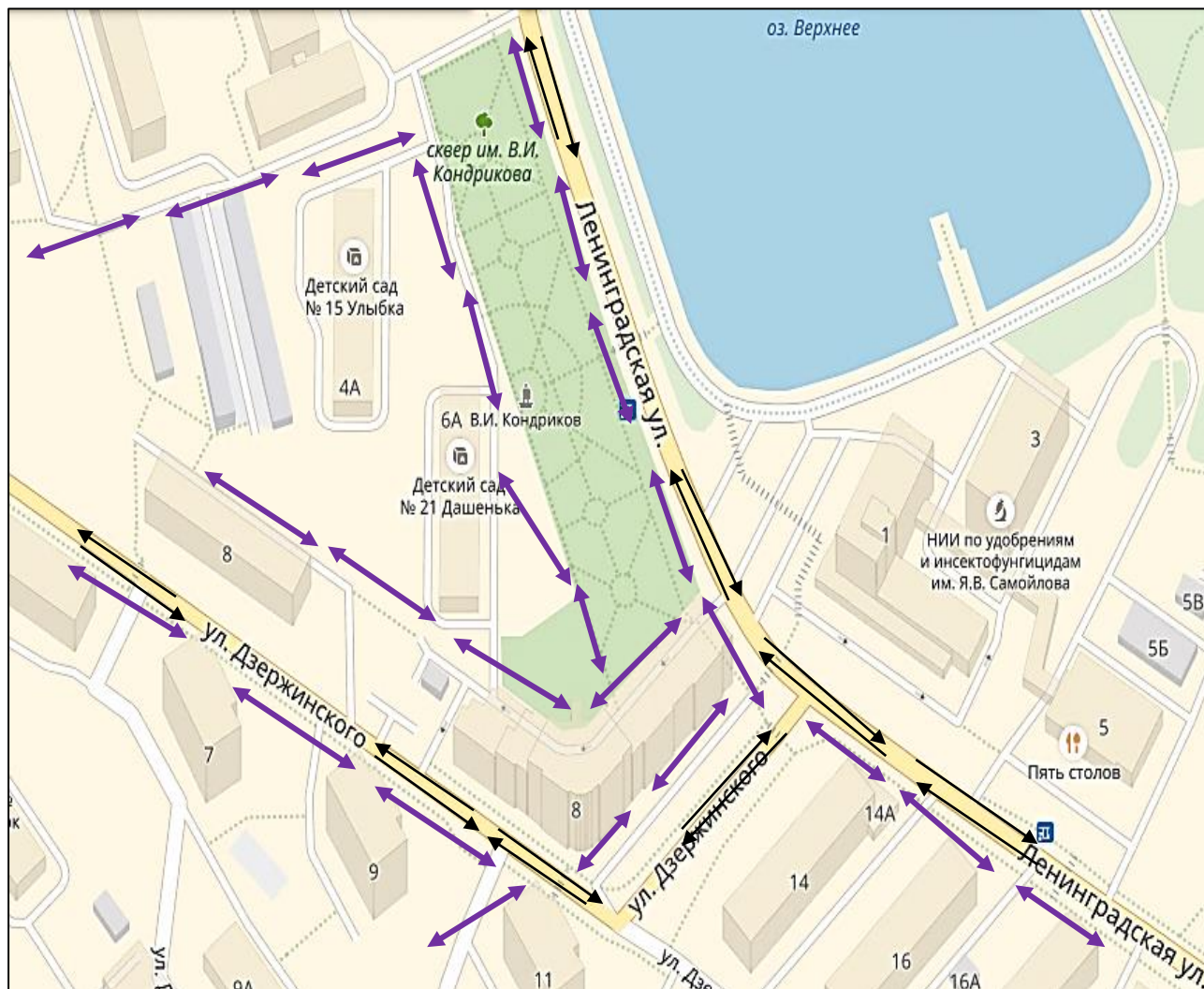

↔ - движение пешеходов

↔ - движение транспортных средств

Маршруты движения групп детей к стадиону, парку или к спортивно-оздоровительному комплексу от образовательного учреждения

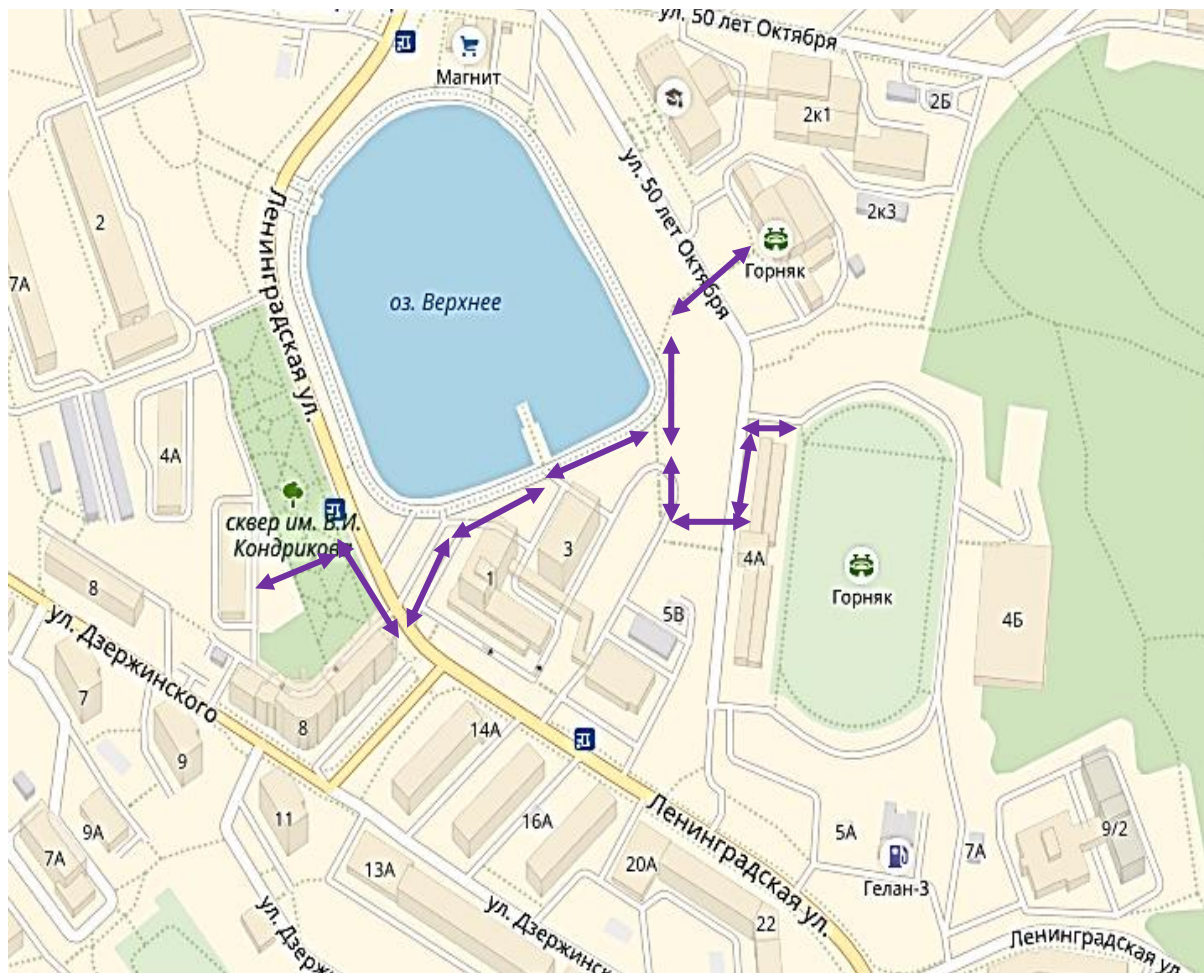

↔ - движение детей

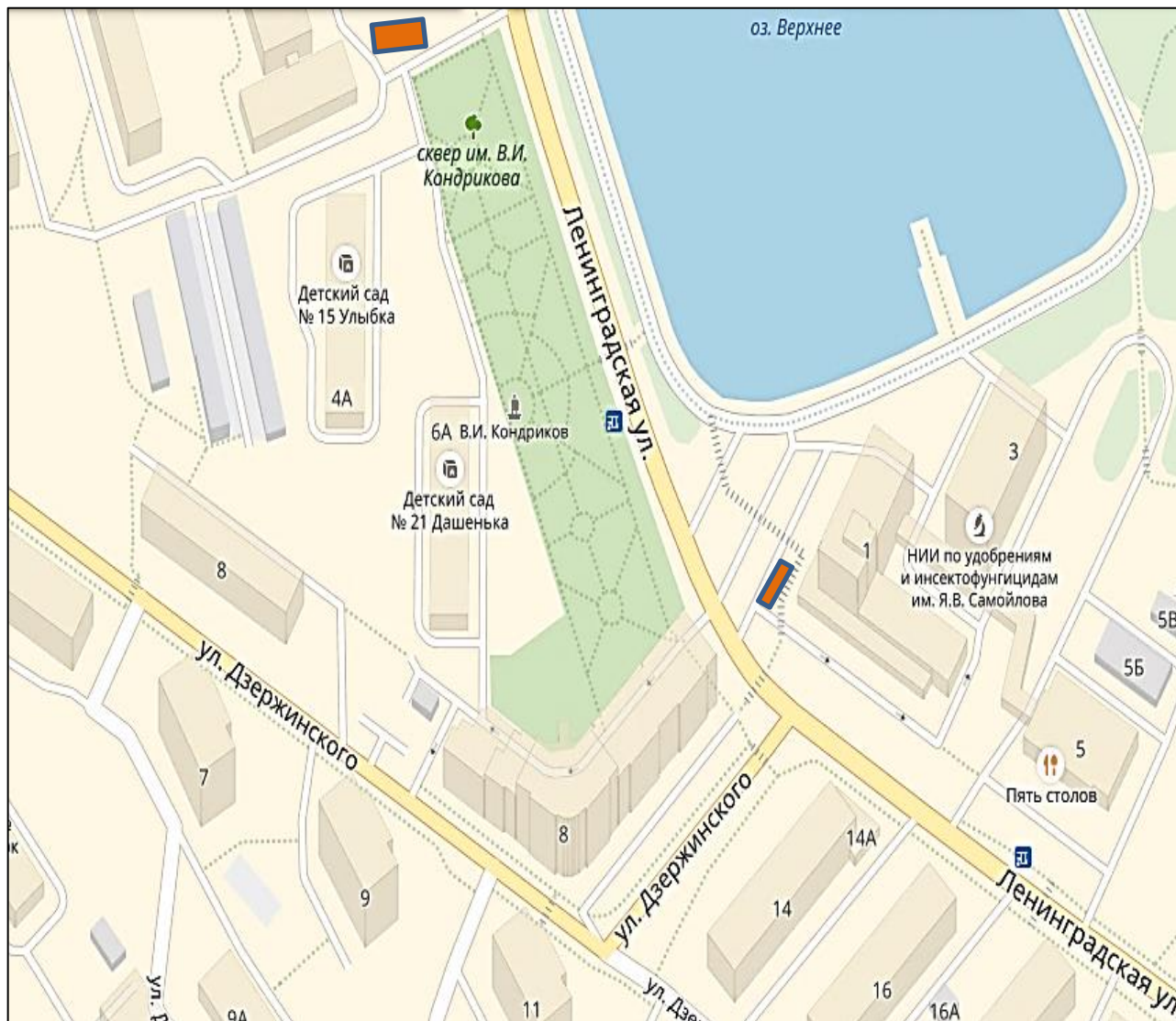

Расположение парковочных мест у МБДОУ № 5 г. Кировска (ул. Ленинградская д.6а)

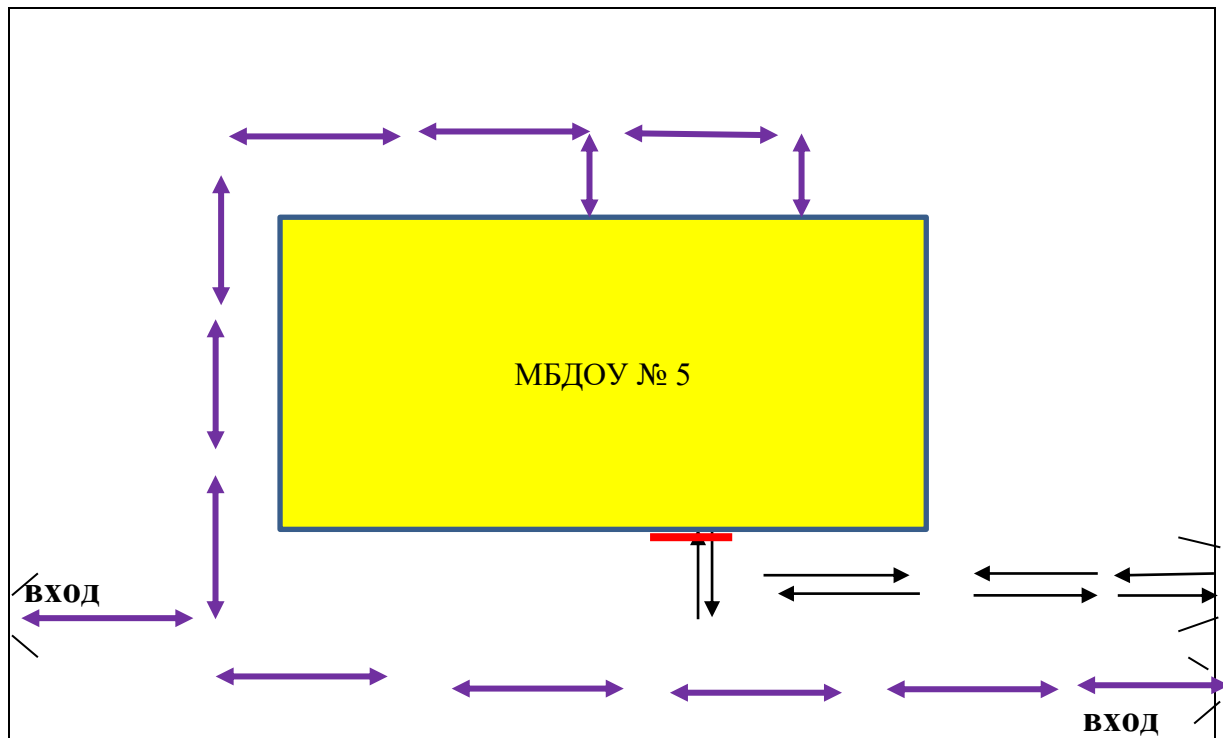

- парковочные места

Пути движения транспортных средств к местам разгрузки/погрузки и рекомендуемые пути передвижения детей по территории образовательного учреждения

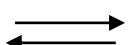

-  - движение детей на территории детского сада: с 7.00-12.10
-  - въезд/выезд грузовых транспортных средств: с 12.30-15.00
-  - место разгрузки/погрузки

Проведение проверок территорий подъездных путей и пешеходных переходов МБДОУ № 5 г. Кировска (ул. Ленинградская д.6а)

- График плановых проверок;
- Таблица нарушений и принятые меры (пример, таблица 1);
- Фотоматериал до устранения недостатков и после.

Таблица 1.

Результат проведения проверок территорий МБДОУ, подъездных путей и пешеходных переходов¹.

Дата	Выявленные недостатки	Принятые меры	Отметка об устранении

Приложение к п. 1 таблицы 1.

Рисунок 1. Фото до устранения недостатков

Сведения о дорожно-транспортных происшествиях с пострадавшими детьми

Дата	Время	Место ДТП	Причина ДТП	Сопутствующие дорожные условия	Последствия ДТП	Принятые меры

¹ Таблица ведется для каждого пешеходного перехода и для каждого подъездного пути отдельно.